

**Backofen • Herd**

# **Combair S und SG**

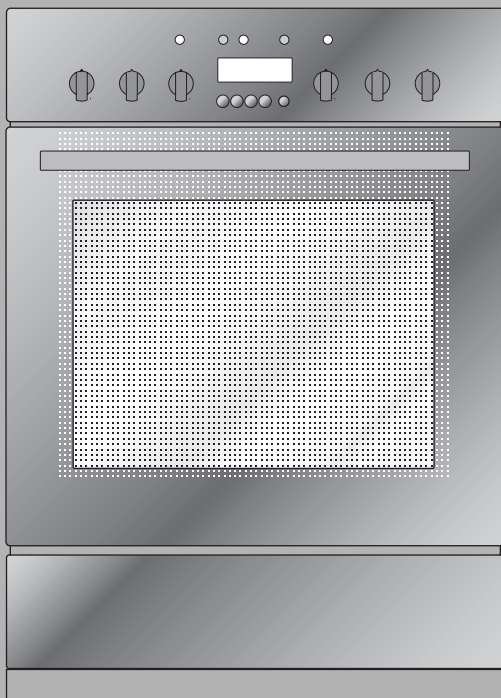

**Bedienungsanleitung**

Liebe V-ZUG-Kundin, lieber V-ZUG-Kunde

Danke, dass Sie sich für den Kauf eines unserer Produkte entschieden haben.

Ihr Gerät genügt hohen Ansprüchen und seine Bedienung ist einfach. Nehmen Sie sich trotzdem Zeit, diese Bedienungsanleitung zu lesen. So werden Sie mit Ihrem Gerät vertraut und können es optimal und störungsfrei benutzen.

**Beachten Sie bitte die Sicherheitshinweise.**

## Änderungen

Text, Bild und Daten entsprechen dem technischen Stand des Gerätes zur Zeit der Drucklegung dieser Bedienungsanleitung. Änderungen im Sinne der Weiterentwicklung bleiben vorbehalten.

## Verwendete Symbole



**Kennzeichnet alle für die Sicherheit wichtigen Anweisungen. Nichtbeachtung kann zu Verletzungen, Schäden am Gerät oder an der Einrichtung führen!**

- ▶ Markiert Arbeitsschritte, die Sie der Reihe nach ausführen müssen.
  - Beschreibt die Reaktion des Gerätes auf Ihren Arbeitsschritt.
- Markiert eine Aufzählung.



Kennzeichnet nützliche Anwenderhinweise.

## Gültigkeitsbereich

Die Modellnummer entspricht den ersten 3 Ziffern auf dem Typenschild. Die vorliegende Bedienungsanleitung gilt für folgende Modelle

Typ	Modell-Nr.	Masssystem	Typ	Modell-Nr.	Masssystem
EC-S	665	55-600 / 55-762	EC-SG	666	55-600 / 55-762
BC-S	681	55-600 / 55-762	BC-SG	682	55-600 / 55-762
EC-S	673	60-600	EC-SG	674	60-600
BC-S	691	60-600 / 60-762	BC-SG	692	60-600 / 60-762

Ausführungsabweichungen sind im Text erwähnt.

# Inhalt

<b>Sicherheitshinweise</b>	<b>5</b>
Vor der ersten Inbetriebnahme	5
Bestimmungsgemäße Verwendung	6
Bei Kindern im Haushalt	6
Zum Gebrauch	7
Zum Herd	9
<b>Gerätebeschreibung</b>	<b>10</b>
Aufbau	10
Bedienungs- und Anzeigeelemente	11
Erste Inbetriebnahme	13
Generelles zur Bedienung	13
<b>Benutzereinstellungen</b>	<b>14</b>
Kindersicherung	14
<b>Backen und Braten</b>	<b>15</b>
Betriebsarten	15
Betriebsart wählen	19
Einschalten	19
Backende	20
Ausschalten	20
Optimaler Gebrauch	21
<b>Uhrfunktionen</b>	<b>25</b>
Uhrzeit einstellen und ändern	25
Timer	26
Einschaltdauer	27
Startaufschub	28
<b>Einstelltipps</b>	<b>30</b>
<b>Optionen</b>	<b>39</b>
Wärmeschublade	39

<b>Pflege und Wartung</b>	<b>40</b>
Aussenreinigung . . . . .	40
Reinigung Zubehör . . . . .	40
Garraumreinigung . . . . .	41
Gerätetür entfernen . . . . .	42
Katalytische Selbstreinigung . . . . .	43
<b>Störungen selbst beheben</b>	<b>45</b>
Was tun, wenn ... . . . . .	45
Nach einem Stromunterbruch . . . . .	47
<b>Tipps und Tricks</b>	<b>48</b>
<b>Herd</b>	<b>50</b>
Bedienen der Kochzonen . . . . .	51
Gusskochplatten . . . . .	52
Kochgeschirr . . . . .	53
<b>Zubehör und Ersatzteile</b>	<b>54</b>
<b>Entsorgung</b>	<b>55</b>
<b>Stichwortverzeichnis</b>	<b>56</b>
<b>Reparatur-Service</b>	<b>59</b>
<b>Kurzanleitung</b>	<b>60</b>

# Sicherheitshinweise



**Das Gerät entspricht den anerkannten Regeln der Technik und den einschlägigen Sicherheitsvorschriften. Um Schäden und Unfälle zu vermeiden, ist jedoch ein sachgemässer Umgang mit dem Gerät Voraussetzung. Bitte beachten Sie die Hinweise in dieser Bedienungsanleitung.**

Gemäss IEC 60335-1 gilt vorschriftsgemäss:

- Personen (einschliesslich Kinder), die aufgrund ihrer physischen, sensorischen oder geistigen Fähigkeiten oder ihrer Unerfahrenheit oder Unkenntnis nicht in der Lage sind, das Gerät sicher zu benutzen, dürfen dieses Gerät nicht ohne Aufsicht oder Anweisung durch eine für die Sicherheit verantwortliche Person benutzen.

## Vor der ersten Inbetriebnahme

- Das Gerät darf nur gemäss separater Installationsanleitung montiert und an das Stromnetz angeschlossen werden. Lassen Sie die notwendigen Arbeiten von einem konzessionierten Installateur/Elektriker ausführen.
- Entsorgen Sie das Verpackungsmaterial gemäss den örtlichen Vorschriften.
- Bevor Sie das neu installierte Gerät das erste Mal benutzen, beachten Sie bitte die Hinweise im Kapitel 'Erste Inbetriebnahme'.
- Nehmen Sie die gewünschten Benutzereinstellungen vor.

## **Bestimmungsgemäße Verwendung**

- Das Gerät ist für die Zubereitung von Speisen im Haushalt vorgesehen. Bei zweckentfremdetem Betrieb oder falscher Behandlung kann keine Haftung für eventuelle Schäden übernommen werden.
- Nicht zur Beheizung eines Raumes verwenden.
- Reparaturen, Veränderungen oder Manipulationen am oder im Gerät, insbesondere an Strom führenden Teilen, dürfen nur durch den Hersteller, seinen Kundendienst oder eine ähnlich qualifizierte Person ausgeführt werden. Unsachgemäße Reparaturen können zu schweren Unfällen, Schäden am Gerät und an der Einrichtung sowie zu Betriebsstörungen führen. Beachten Sie bei einer Betriebsstörung am Gerät oder im Falle eines Reparaturauftrages die Hinweise im Kapitel Reparatur-Service. Wenden Sie sich bei Bedarf an unseren Kundendienst.
- Es dürfen nur Original-Ersatzteile verwendet werden.
- Bewahren Sie die Bedienungsanleitung sorgfältig auf, damit Sie jederzeit nachschlagen können. Geben Sie diese, wie auch die Installationsanleitung, zusammen mit dem Gerät weiter, falls Sie dieses verkaufen oder Dritten überlassen. Der neue Besitzer kann sich so über die richtige Bedienung des Gerätes und die diesbezüglichen Hinweise informieren.

## **Bei Kindern im Haushalt**

- Verpackungsteile (z.B. Folien, Styropor) können für Kinder gefährlich sein. Erstickengefahr! Verpackungsteile von Kindern fern halten.
- Das Gerät ist für den Gebrauch durch Erwachsene bestimmt, die Kenntnis vom Inhalt dieser Bedienungsanleitung haben. Kinder können Gefahren, die im Umgang mit Elektrogeräten entstehen, oft nicht erkennen. Sorgen Sie deshalb für die notwendige Aufsicht und lassen Sie Kinder nicht mit dem Gerät spielen – es besteht die Gefahr, dass Kinder sich verletzen.
- Nutzen Sie die Möglichkeit der Kindersicherung.

## **Zum Gebrauch**

- Wenn das Gerät sichtbare Beschädigungen aufweist, nehmen Sie es nicht in Betrieb und wenden Sie sich an unseren Kundendienst.
- Sobald eine Funktionsstörung entdeckt wird, muss das Gerät vom Stromnetz getrennt werden.
- Achten Sie darauf, dass Anschlusskabel von anderen Elektrogeräten nicht in der Gerätetür eingeklemmt werden. Die elektrische Isolation könnte beschädigt werden.
- Wenn die Anschlussleitung des Gerätes beschädigt ist, muss sie vom Kundendienst ersetzt werden.
- Vergewissern Sie sich vor dem Schliessen der Gerätetür, dass sich keine Fremdkörper oder Haustiere im Garraum befinden.
- Bewahren Sie im Garraum keine Gegenstände auf, die bei unbeabsichtigtem Einschalten eine Gefahr darstellen können. Lagern Sie keine temperaturempfindlichen oder feuergefährlichen Materialien, wie z.B. Reinigungsmittel, Backofensprays usw., im Garraum oder in der Geräteschublade.
- Lassen Sie beim Grillieren die Gerätetür geschlossen. Durch die Hitze könnten sonst Schäden an Bedienungs- und Anzeigeelementen oder an den darüber liegenden Einbauschränken entstehen.
- Beachten Sie auch die speziellen Sicherheitshinweise im Kapitel 'Herd'.

## **Vorsicht, Verbrennungsgefahr!**

- Das Gerät wird beim Betrieb sehr heiss.
- Beim Garen und Backen entsteht Hitze. Die Gerätetür, insbesondere das Glas, kann heiss werden. Verbrennungsgefahr, nicht berühren, Kinder fern halten!
- Überhitzte Fette und Öle entzünden sich leicht. Das Erhitzen von Öl im Garraum für das Anbraten von Fleisch ist gefährlich und zu unterlassen. Versuchen Sie niemals, brennendes Öl oder Fett mit Wasser zu löschen, Explosionsgefahr! Ersticken Sie den Brand mit feuchten Tüchern, halten Sie Türen und Fenster geschlossen.
- Erhitzte Lebensmittel dürfen nicht mit Spirituosen (Cognac, Whisky, Schnaps usw.) übergossen werden, Explosionsgefahr!
- Zubehör wie z.B. Gitterrost, Bleche usw. werden im Garraum heiss. Benutzen Sie deshalb Schutzhandschuhe oder Topflappen.
- Lassen Sie das Gerät nicht unbeaufsichtigt, wenn Sie Kräuter, Brot, Pilze usw. trocknen. Bei Übertrocknung besteht Brandgefahr.
- Wenn Sie Rauch durch einen mutmasslichen Brand des Gerätes oder im Garraum beobachten, halten Sie die Gerätetür geschlossen. Schalten Sie das Gerät aus oder unterbrechen Sie die Stromversorgung.
- Das aufgeheizte Gerät bleibt auch nach dem Ausschalten noch längere Zeit heiss und kühlt nur langsam auf Raumtemperatur ab. Warten Sie genügend lange, bevor Sie beispielsweise Reinigungsarbeiten vornehmen.



## **Vorsicht, Verletzungsgefahr!**

- Achten Sie bei der Pflege und Bedienung des Gerätes darauf, dass niemand mit den Fingern in die Türscharniere greift. Beim Bewegen der Gerätetür besteht sonst die Gefahr von Verletzungen. Besonders bei der Anwesenheit von Kindern ist diesbezüglich Vorsicht geboten.
- Lassen Sie die Gerätetür nur in Raststellung offen. Bei geöffneter Gerätetür besteht Stolper- und Quetschgefahr! Setzen oder stützen Sie sich nicht auf die Gerätetür und benutzen Sie diese nicht als Abstellfläche.

## **So vermeiden Sie Schäden am Gerät**

- Schlagen Sie die Gerätetür nicht zu.
- Stellen Sie Kuchenbleche, Glasschalen, Gitterrost und andere Gegenstände nicht direkt auf die Unterhitze.
- Das Schneiden mit Messern oder Schneidrädern im Original-Kuchenblech verursacht in jedem Fall sichtbare Beschädigungen.
- Nach Gebrauch das Gerät auslüften lassen, um Korrosion zu vermeiden. Dazu die Gerätetür in Raststellung offen lassen.
- Achten Sie bei Reinigungsarbeiten darauf, dass kein Wasser in das Gerät eindringt. Verwenden Sie nur mässig feuchte Lappen. Spritzen Sie das Gerät niemals innen oder aussen mit Wasser ab. Verwenden Sie kein Dampfreinigungsgerät. Eindringendes Wasser kann Schäden verursachen.

## **Zum Herd**

- Lassen Sie die Kochplatten nicht ohne Geschirr während längerer Zeit auf hoher Leistungsstufe eingeschaltet, da dadurch die Platten ausglühen können.
- Schalten Sie bei Überhitzung die Kochplatte aus und lassen Sie diese ganz abkühlen! Kein Kochgeschirr darauf stellen und auf keinen Fall mit kaltem Wasser abschrecken.
- Zum Schutz von Kleinkindern kann bei Herden ein Kinder-Herdschutz angebracht werden, Auskünfte erteilt die BfU (Beratungsstelle für Unfallverhütung) in Bern.

# Gerätebeschreibung

## Aufbau

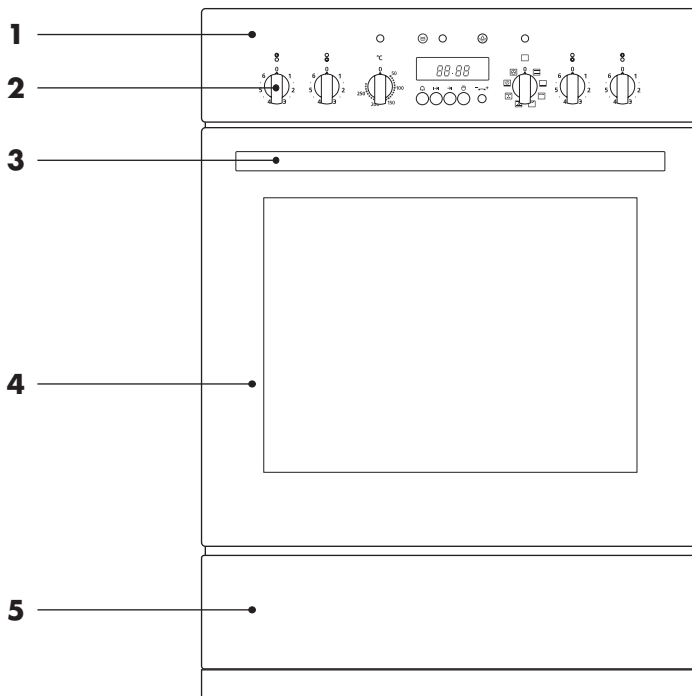

- 1** Bedienungs- und Anzeigeelemente
- 2** Drehschalter für Kochstellen \*
- 3** Türgriff
- 4** Gerätetür
- 5** Wärmeschublade \*

\* modellabhängig

## Bedienungs- und Anzeigeelemente

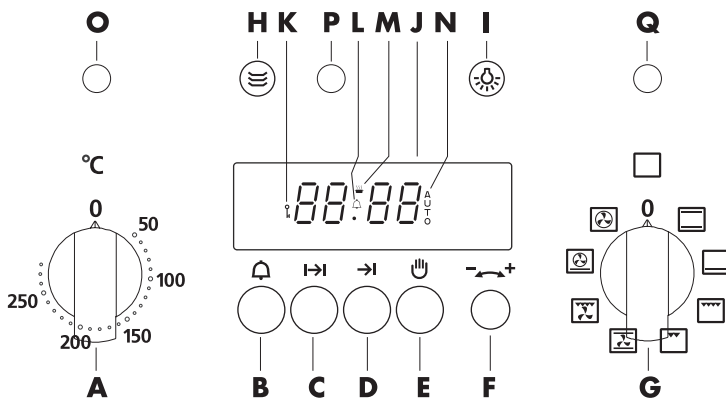

### Drehhalter / Tasten

- |          |                   |          |                 |
|----------|-------------------|----------|-----------------|
| <b>A</b> | Garraumtemperatur | <b>F</b> | Einstellknopf   |
| <b>B</b> | Timer             | <b>G</b> | Betriebsart     |
| <b>C</b> | Einschaltdauer    | <b>H</b> | Wärmeschublade* |
| <b>D</b> | Ausschaltzeit     | <b>I</b> | Beleuchtung     |
| <b>E</b> | Manuell           |          |                 |

### Anzeigen

- J** Uhrzeit, Einschaltdauer, Ausschaltzeit und Timer

### Symbole

- |          |                 |          |                |
|----------|-----------------|----------|----------------|
| <b>K</b> | Kindersicherung | <b>M</b> | Einschaltdauer |
| <b>L</b> | Timer           | <b>N</b> | AUTO           |

### Kontrolllampen

- |          |                 |          |         |
|----------|-----------------|----------|---------|
| <b>O</b> | Heizen          | <b>Q</b> | Betrieb |
| <b>P</b> | Wärmeschublade* |          |         |



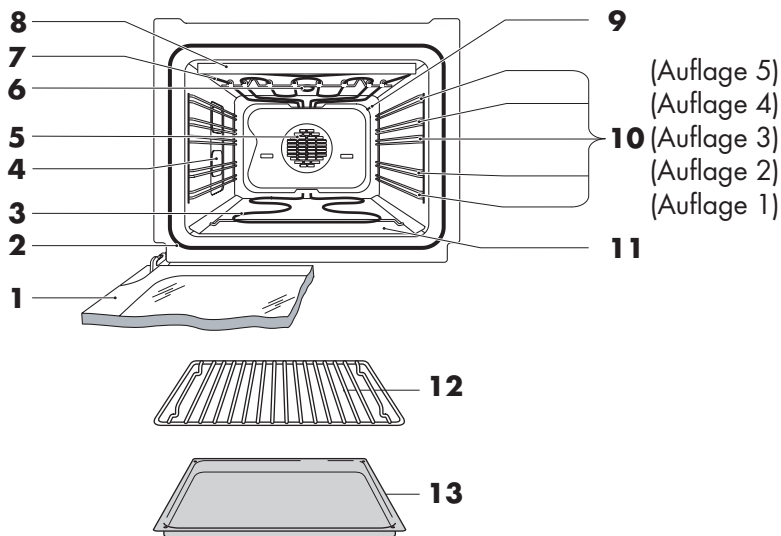

\* modellabhängig



- |          |                          |           |                                  |
|----------|--------------------------|-----------|----------------------------------|
| <b>1</b> | Gerätetür                | <b>8</b>  | Berührungsschutz Grill/Oberhitze |
| <b>2</b> | Türdichtung              | <b>9</b>  | Garraumtemperaturfühler          |
| <b>3</b> | Unterhitze (aufklappbar) | <b>10</b> | Auflagen                         |
| <b>4</b> | Beleuchtung              | <b>11</b> | Schutzeinlage                    |
| <b>5</b> | Heissluftgebläse         | <b>12</b> | Gitterrost                       |
| <b>6</b> | Garraumentlüftung        | <b>13</b> | Original-Kuchenblech             |
| <b>7</b> | Grill/Oberhitze          |           |                                  |



## Erste Inbetriebnahme

Bevor Sie das neu installierte Gerät das erste Mal benutzen, sollten folgende Arbeiten ausgeführt werden.

- ▶ Verpackungs- und Transportmaterialien aus dem Garraum entfernen.
- ▶ Falls in der Digitalanzeige abwechselnd «0.00» mit «AUTO» blinkt, Tasten  und  gleichzeitig drücken und am Einstellknopf   drehen, bis die gewünschte Uhrzeit steht.
  - Nach ca. 4 Sekunden ist die Uhrzeit übernommen.
- ▶ Das leere Gerät (ohne Gitterrost, Bleche usw.) mit Betriebsart  und maximaler Garraumtemperatur ca. 1 Stunde beheizen. Da es dabei zu einer gewissen Geruchs- und Rauchentwicklung kommt, empfehlen wir den Raum während dieser Zeit gut zu belüften.
- ▶ Ist Ihr Gerät mit Gusskochplatten ausgestattet, diese einzeln während 5 Minuten (ohne Kochgeschirr) auf höchster Leistungsstufe heizen. Dann ausschalten und abkühlen lassen. Ebenfalls während dieser Zeit gut lüften.
- ▶ Die Inbetriebnahme und Bedienung eines Glaskeramik-Kochfeldes ist in einer separaten Bedienungsanleitung beschrieben. Bitte befolgen Sie die dort aufgeführten Anweisungen.

## Generelles zur Bedienung

Der Timer, die Einschaltdauer sowie die Ausschaltzeit können durch Antippen der entsprechenden Taste ausgewählt werden.

- Das Symbol der gewählten Funktion leuchtet in der Digitalanzeige.
- Durch Drehen am Einstellknopf   wird die Einstellung verändert.
- Das Gerät übernimmt nach ca. 4 Sekunden die Einstellung.
- Weitere Einstellungen oder Änderungen können jederzeit vorgenommen werden.
- Durch Antippen der Taste  werden die Einstellungen gelöscht.

# Benutzereinstellungen

## Kindersicherung







Die Kindersicherung soll ein unbeabsichtigtes Einschalten verhindern.

Die Tasten können betätigt werden, jedoch schaltet die Heizung des Garraumes nicht ein.







Vergewissern Sie sich, dass kein Startaufschub eingestellt ist. Die Anzeige «AUTO» darf in der Digitalanzeige nicht leuchten.

## Einschalten

- ▶ Tasten  und  gleichzeitig ca. 8 Sekunden gedrückt halten.
  - In der Digitalanzeige steht «.On».
- ▶ Am Einstellknopf   im Uhrzeigersinn drehen.
  - In der Digitalanzeige steht «.OF».
  - Das Symbol  leuchtet.
  - Nach ca. 5 Sekunden steht neben dem Symbol  wieder die Uhrzeit.

## Ausschalten

- ▶ Tasten  und  gleichzeitig ca. 8 Sekunden gedrückt halten.
  - In der Digitalanzeige steht «.OF».
- ▶ Am Einstellknopf   im Uhrzeigersinn drehen.
  - In der Digitalanzeige steht «.On».
  - Das Symbol  erlischt.
  - Nach ca. 5 Sekunden steht in der Digitalanzeige wieder die Uhrzeit.

# Backen und Braten

## Betriebsarten

Nachfolgend sind alle verfügbaren Betriebsarten näher beschrieben.

### Ober-/Unterhitze

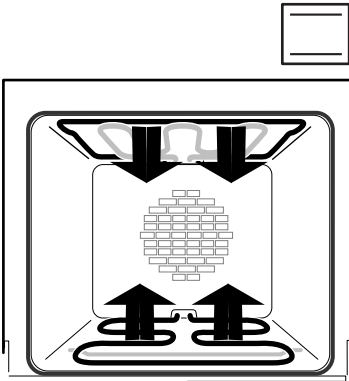

Ober-/Unterhitze ist die konventionelle Betriebsart. Die Beheizung erfolgt mit den Heizkörpern oben und unten im Garraum. Das Backen und Braten ist nur auf einer Auflage möglich. Je nach verwendeter Auflage wird die Ober- bzw. die Unterhitze mehr oder weniger wirksam.

Besonders geeignet für saftige Braten und Backen von Kuchen, Torten, Guetzli usw.

### Unterhitze

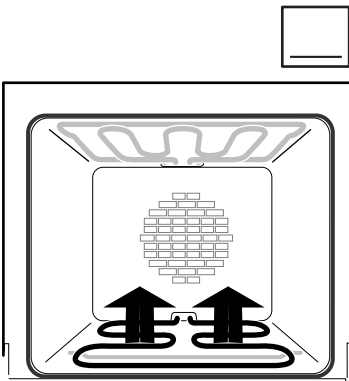

Unterhitze kann zum Sterilisieren verwendet werden oder wenn ein Kuchenboden noch etwas stärker gebacken werden soll.

## Grossflächengrill



**Nur mit geschlossener Gerätetür grillieren.**

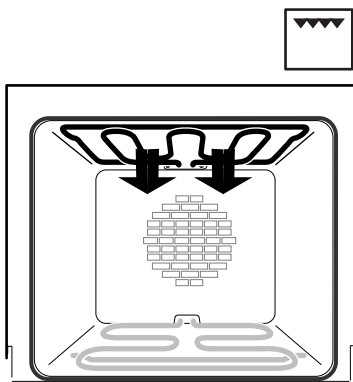

Der Grossflächengrill eignet sich zum Grillieren grosser Mengen flachen Grillgutes und zum Überbacken in grossen Formen.

Benutzen Sie den Gitterrost zum Grillieren von flachem Grillgut und als Auflage für Formen.

## Kleinflächengrill

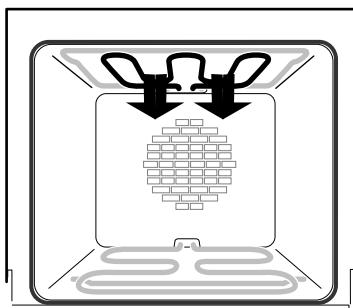

Der Kleinflächengrill eignet sich besonders für das energiesparende Grillieren kleiner Mengen flachen Grillgutes und zum Überbacken.



Die Wärmeübertragung beim Grillieren erfolgt durch Infrarotstrahlung des glühenden Heizkörpers.

Beim Kleinflächengrill wird nur der innere Heizkörper, beim Grossflächengrill zusätzlich die Oberhitze eingeschaltet.



## Umluft

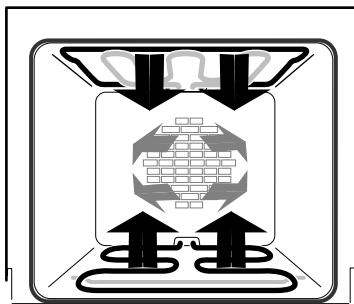

Zusätzlich zu Ober-/Unterhitze wird die Hitze mit dem Heissluftgebläse gleichmässig im Garraum umgewälzt.

Geeignet für Soufflée, Éclair und Meringues auf einer Auflage.

## Grill-Umluft

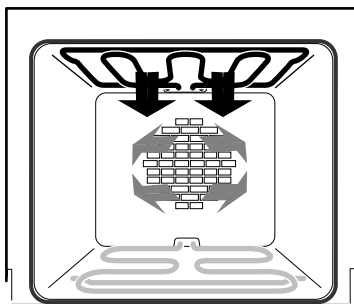

Bei dieser Betriebsart sind der Grossflächengrill und das Heissluftgebläse gleichzeitig eingeschaltet.

Um eine übermässige Verschmutzung des Garraumes zu vermeiden, das Grillgut in eine flache, feuerfeste Form legen.

Beim Grillieren auf dem Gitterrost empfiehlt es sich, die Garraumtemperatur zwischen 150 °C und 190 °C einzustellen. Ein mit Aluminiumfolie ausgekleidetes Kuchenblech als Auffangschale in die unterste Auflage schieben.

Geeignet zum Braten von Poulet und Fleisch, zum Gratинieren und Überbacken.

## PizzaPlus

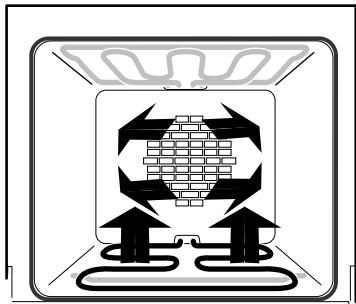

Zusätzlich zur Heissluft wird Unterhitze dazu geschaltet. Der Boden des Backgutes wird so besonders intensiv gebacken.

Besonders geeignet für saftige Wähen, Quiches, Pizza usw. auf einer Auflage.

Das Original-Kuchenblech oder ein rundes Blech auf dem Gitterrost verwenden.

## Heissluft

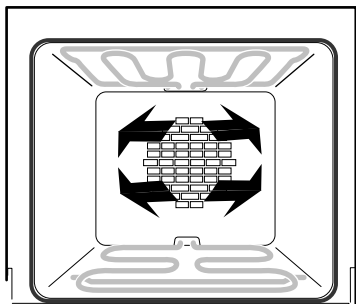

Die Garraumluft wird durch den Heizkörper hinter der Garraumrückwand aufgeheizt und mit dem Heissluftgebläse gleichmässig im Garraum umgewälzt. Den Speisen wird so auf allen Seiten die gleiche Wärme zugeführt, so dass auf bis zu drei Auflagen gleichzeitig und damit energiesparend gebacken werden kann.

Geeignet für Guetzli, Wähen und Kuchen auf mehreren Auflagen oder einen Braten unten und einen Gratin oben.

## Betriebsart wählen

Die Bedienung wird anhand eines Beispiels erklärt.

Sie wollen einen Cake in einer 25 cm langen Cakeform backen. In den Einstelltipps steht:

	<input type="checkbox"/>	°C	Vorheizen	Auflage	Dauer Min.
Cake 25 cm	<input checked="" type="checkbox"/>	165–175	ja	1	50–55

Die empfohlene Garraumtemperatur ist als Bereich angegeben, um Unterschiede der Rezepte zu berücksichtigen. Beim ersten Versuch empfiehlt es sich, die mittlere angegebene Temperatur einzustellen, in diesem Beispiel 170 °C.

- ▶ Den Gitterrost in Auflage **1** schieben.

## Einschalten



**Beim Backen und Braten entsteht Hitze. Verbrennungsgefahr! Lesen Sie zuerst das Kapitel 'Sicherheitshinweise'.**

- ▶ Den Drehschalter für die Betriebsart auf  stellen.
  - Die Kontrolllampe «Betrieb» leuchtet.
- ▶ Den Drehschalter für die Garraumtemperatur auf 170 °C einstellen.
  - Die Kontrolllampe «Heizen» leuchtet.
  - Solange der Garraum aufheizt leuchtet die Kontrolllampe «Heizen».
  - Ist die Temperatur erreicht, wird in Intervallen geheizt, um die Garraumtemperatur konstant zu halten.



Die Garraumtemperatur kann bei jeder Betriebsart stufenlos zwischen 50 °C und 270 °C eingestellt werden.

- ▶ Die Cakeform auf den Gitterrost stellen.

## **Backende**

- ▶ Nach 50 Minuten überprüfen, ob der Cake bereits gar ist. Es darf beim Einstechen eines Holzstäbchens o.ä. kein Teig kleben bleiben. Ansonsten den Cake noch weiter backen.
- ▶ Den fertigen Cake aus dem Garraum nehmen.

## **Ausschalten**

- ▶ Die Betriebsart und Garraumtemperatur auf «0» stellen.
  - Die Kontrolllampe erlischt (sofern beim Herd keine Kochzone eingeschaltet ist).



Das Gerät ist ganz ausgeschaltet, wenn nur die Uhrzeit leuchtet.

- ▶ Gerätetür in Raststellung offen lassen, damit sich der Garraum abkühlen kann.

## Optimaler Gebrauch

Möglicherweise sind in älteren Rezeptbüchern die empfohlenen Back- und Brattemperaturen zu hoch und die angegebenen Auflagen für dieses Gerät nicht optimal. In den Einstelltipps finden Sie Angaben zur optimalen Nutzung.

Orientieren Sie sich im Zweifelsfall an diesen Angaben. Berücksichtigen Sie dabei, dass sich die Angaben in diesen Tabellen auf typische Zubereitungsarten beziehen und daher nur Richtwerte sein können.

## Garraumtemperatur bei Heissluft

Beim Backen und Braten mit Heissluft ist eine etwa 20 °C niedrigere Garraumtemperatur erforderlich, als bei der Betriebsart Ober-/Unterhitze. In Rezepten sind häufig nur Temperaturen für Ober-/Unterhitze angegeben. Vergleichen Sie die Angaben mit denen in den Einstelltipps. Wählen Sie im Zweifelsfall eine niedrigere Temperatur.



Wenn Ihr Kuchen oder Braten von aussen schön gebräunt, innen jedoch noch teigig oder roh ist, ist dies meistens die Folge einer zu hoch eingestellten Garraumtemperatur.

## Backen mit Heissluft

Geeignete Backformen (runde Bleche, Springformen, Cakeformen usw.) auf den Gitterrost stellen. Original-Kuchenbleche ganz bis an die Garraumrückwand schieben, um eine optimale Luftzirkulation zu gewährleisten.

Bei Heissluft ist die Wahl der richtigen Auflage besonders wichtig.

### Auf einer Auflage

- Original-Kuchenblech sowie flache Backformen auf den Gitterrost in Auflage **3**

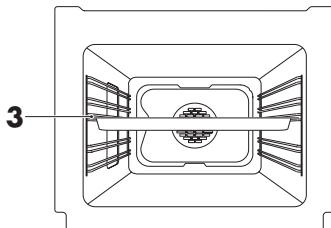

- Hohe Backformen z.B. Spring- oder Gugelhopfform auf dem Gitterrost, hohes Backgut wie Brot und Zopf auf das Original-Kuchenblech in Auflage **1**

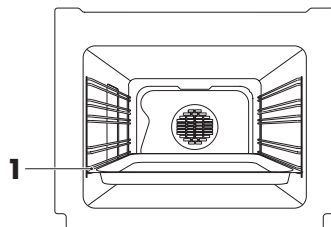

### Auf zwei Auflagen

- Original-Kuchenbleche in Auflage **1** und **4**

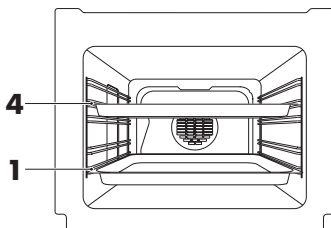

### Auf drei Auflagen

- Original-Kuchenbleche in Auflage **1** und **3**, den Gitterrost in Auflage **5**

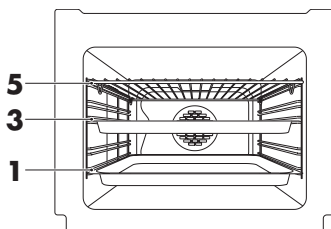

## Energie sparen

- Häufiges Öffnen der Gerätetür vermeiden.
- Beleuchtung nur bei Bedarf einschalten.
- Restwärme nutzen: ab einer Dauer von 30 Minuten die Garraumtemperatur 5–10 Minuten vorher auf «0» stellen. Ausnahmen: Soufflé, Biskuit, Brüh- und Blätterteig.



Damit die Garraumentlüftung weiterläuft, die Betriebsart nicht auf «0» stellen.

## Vorheizen

- Heizen Sie den Garraum nur vor, wenn es im Rezept oder den Einstelltipps angegeben ist.
- Beim Grillieren ist ein kurzes Vorheizen empfehlenswert. Beachten Sie dazu die Zeitangaben in den Einstelltipps.

## Verschmutzung vermeiden

- Um einer Verschmutzung des Garraumbodens vorzubeugen empfiehlt es sich, zwischen Garraumboden und Unterhitze eine Schutzeinlage einzuschieben. Im Gerät ist eine Schutzeinlage eingelegt. Bestellnummer für weitere Original-Schutzeinlagen, siehe 'Zubehör und Ersatzteile'.
- Um beim Grillieren den Reinigungsaufwand gering zu halten, kann das Original-Kuchenblech – mit Aluminiumfolie ausgelegt – in Auflage **1** geschoben werden.

## Anwendung Zubehör



- Wichtig ist die richtige Platzierung des Gar-/Backgutes im Garraum. In den Einstelltipps ist die richtige Auflage angegeben.
- Das Original-Kuchenblech dient als Backform z.B. für Wähen und Guetzli und als Auflage für Backformen z.B. beim Backen mit Heissluft auf 2 Auflagen oder als Auffangschale in Verbindung mit dem Gitterrost.
- Bei der Zubereitung von Tiefkühlprodukten wie Quiche oder Brötchen, die das Original-Kuchenblech nur teilweise bedecken, kann sich dieses vor allem bei hoher Temperatur verziehen. Dies ist normal und lässt sich bei rechteckigen Kuchenblechen nicht vermeiden. Unter Umständen lässt sich das Kuchenblech etwas schwerer herausziehen. Während dem Abkühlen geht das Kuchenblech wieder in seine ursprüngliche Form zurück. Anstatt im Kuchenblech können die angesprochenen Lebensmittel entweder auf dem Gitterrost mit Backpapier oder in einem runden Kuchenblech auf dem Gitterrost gebacken werden.
- Wenn Sie Backwaren mit extrem harten Messern oder Schneidrädern (Keramik, Hartmetall) im Original-Kuchenblech schneiden, kann dessen Oberfläche beschädigt werden.
- Der Gitterrost dient als Auflage für Bratengeschirr und Backformen sowie für Fleisch, tiefgekühlte Pizza usw.
- Das Original-Kuchenblech nur in der normalen Gebrauchslage verwenden – nicht umgekehrt.







# Uhrfunktionen

Es stehen folgende Uhrfunktionen zur Verfügung

- Uhr
- Timer (dieser kann immer und unabhängig von allen anderen Funktionen genutzt werden)
- Einschaltdauer (zeitgesteuertes Ausschalten des Gerätes)
- Startaufschub (zeitgesteuertes Ein- und Ausschalten des Gerätes)

## Uhrzeit einstellen und ändern

- ▶ Tasten  und  gleichzeitig antippen.
- ▶ Am Einstellknopf  drehen, bis die gewünschte Uhrzeit steht.
  - Die Einstellung wird nach ca. 4 Sekunden übernommen.

Bei ausgeschaltetem Gerät wird die Helligkeit der Uhrzeitanzeige nachts von 22 bis 6 Uhr reduziert.





Die Uhrzeit kann nicht eingestellt werden, wenn die Funktion Startaufschub läuft.

## Timer

Der Timer funktioniert wie eine Eieruhr. Er kann immer und unabhängig von allen anderen Funktionen genutzt werden.

### Einstellen

- ▶ Taste  antippen.
  - Das Symbol  leuchtet.
  - In der Digitalanzeige steht «0.00».
- ▶ Durch Drehen am Einstellknopf  die Dauer einstellen.
  - Die Einstellung erfolgt in Minuten-Schritten.
  - Die maximale Dauer beträgt 23 Std. 59 Min.

Nach ca. 4 Sekunden startet der Timer.



- Das Symbol  leuchtet.
- Die Uhrzeit steht wieder.

Nach Ablauf der eingestellten Dauer



- ertönt während zwei Minuten eine wiederholte Folge von 2 kurzen Signaltönen
- das Symbol  blinkt.

- ▶ Zum Ausschalten des Signaltones Taste  antippen.

### Kontrollieren und ändern

- ▶ Taste  antippen.
  - Die ablaufende Restdauer wird angezeigt.
- ▶ Durch Drehen am Einstellknopf  kann die Dauer geändert werden.



### Vorzeitig ausschalten

- ▶ Taste  antippen.
  - Die ablaufende Restdauer wird angezeigt.
- ▶ Durch Drehen am Einstellknopf  die Dauer auf «0.00» stellen.

## Einschaltdauer

Die Einschaltdauer ist die Dauer, während der eine Betriebsart eingeschaltet ist. Ist die Einschaltdauer abgelaufen, schaltet das Gerät die Betriebsart automatisch aus.

### Einstellen

- ▶ Den Garraum gegebenenfalls vorheizen.
- ▶ Das Gericht in den Garraum stellen.
- ▶ Taste  antippen.
  - Das Symbol  leuchtet.
  - In der Digitalanzeige steht «0.00».
- ▶ Durch Drehen am Einstellknopf  die gewünschte Dauer einstellen.

Nach ca. 4 Sekunden startet der Betrieb.



- Die Symbole  und «AUTO» leuchten.
- Die Uhrzeit steht wieder.

Beispiel: Sie wählen die Betriebsart  und 180 °C.

Sie stellen um 9 Uhr eine Einschaltdauer von 1 Std. und 15 Minuten ein.

Das Gerät schaltet um 10 Uhr 15 aus.

### Kontrollieren und ändern

- ▶ Taste  antippen.
- ▶ Durch Drehen am Einstellknopf  kann die Dauer geändert werden.

### Vorzeitig beenden

- ▶ Die Betriebsart und Garraumtemperatur auf «0» stellen.
- ▶ Die Einschaltdauer auf «0.00» stellen.
- ▶ Taste  antippen.

## Einschaltdauer abgelaufen

- Nach Ablauf der eingestellten Einschaltdauer schaltet das Gerät automatisch aus.
  - Während zwei Minuten ertönt eine wiederholte Folge von 4 kurzen Signaltönen.
  - Das Symbol «AUTO» blinkt.
  - Die Uhrzeit wird angezeigt.
- ▶ Zum Ausschalten des Signaltones Taste  2x antippen.
- Das Gerät läuft im manuellen Betrieb weiter.
- ▶ Zum Ausschalten die Betriebsart und Garraumtemperatur auf «0» stellen.





## Startaufschub



Diese Funktion hilft Ihnen, wenn ein Gericht zu einem bestimmten Zeitpunkt bereit sein soll und Sie das Gerät nicht selbst zum richtigen Zeitpunkt ein- und ausschalten können. Stellen Sie dazu die Einschaltdauer und zusätzlich die Ausschaltzeit ein. Das Gerät schaltet so zeitverzögert ein und wieder aus.



Leicht verderbliche Lebensmittel sollten nicht zu lange ungekühlt sein.

## Einstellen

- ▶ Das Gericht in den Garraum stellen, gewünschte Betriebsart und Garraumtemperatur wählen.
- ▶ Taste  antippen.
- Das Symbol  leuchtet.
  - In der Digitalanzeige steht «0.00».
- ▶ Durch Drehen am Einstellknopf  die gewünschte Dauer einstellen.
- ▶ Taste  antippen.
- Die Symbole  und «AUTO» leuchten.

- ▶ Durch Drehen am Einstellknopf   die gewünschte Ausschaltzeit einstellen und so den Start aufschieben.



Die Ausschaltzeit kann um maximal 23 Std. 59 Min. aufgeschoben werden.

Nach ca. 4 Sekunden wird der Startaufschub aktiviert.

- Das Symbol «AUTO» leuchtet.
- Die Uhrzeit wird angezeigt.
- Die Betriebsart bleibt bis zum automatischen Start ausgeschaltet.

Beispiel: Sie wählen die Betriebsart  und 180 °C.

Sie stellen um 9 Uhr eine Einschaltdauer von 1 Std. und 15 Minuten ein.

Die Ausschaltzeit stellen Sie auf 12 Uhr 30 ein.

Das Gerät schaltet um 11 Uhr 15 ein und um 12 Uhr 30 wieder aus.

## Kontrollieren und ändern

Während des Startaufschubes können alle Einstellungen geändert werden.

### Vorzeitig beenden

- ▶ Die Betriebsart und Garraumtemperatur auf «0» stellen.
- ▶ Die Einschaltdauer auf «0.00» stellen.
- ▶ Taste  antippen.

### Ausschaltzeit erreicht

- Nach Ablauf der eingestellten Einschaltdauer schaltet das Gerät automatisch aus.
- Während zwei Minuten ertönt eine wiederholte Folge von 4 kurzen Signaltönen.
- Das Symbol «AUTO» blinkt.
- Die Uhrzeit wird angezeigt.
- ▶ Zum Ausschalten des Signaltones Taste  2x antippen.
  - Das Gerät läuft im manuellen Betrieb weiter.
- ▶ Zum Ausschalten die Betriebsart und Garraumtemperatur auf «0» stellen.

# Einstelltipps

## Kuchen Cake





















Die Angaben für  beziehen sich auf das gleichzeitige Backen auf 2 Auflagen.

	<input type="checkbox"/>	°C	Vorheizen	Auflage	Dauer Min.	
Cake 25 cm		165–175	ja	1	50–55	
Biscuittorte ø 24 cm	<input type="checkbox"/>	180–190			30–40	
Biscuitroulade		230–240		3	5	
	<input checked="" type="checkbox"/>	220–230		1 + 4		
Rüebli torte		170–180		1	55–60	
Gugelhopf	<input type="checkbox"/>				50–55	
Mürbeteig mit Früchten		200			45–55	
	<input checked="" type="checkbox"/>	180–200		1 + 4		
Linzertorte ø 24–26 cm		170–180		1	55–60	
Lebkuchen					50–60	
Quarkkuchen ø 24–26 cm	<input type="checkbox"/>				160–170	70–80
Apfelstrudel					190–200	40–45
	<input checked="" type="checkbox"/>		180–190		1 + 4	

## Kleingebäck



Die Angaben für  beziehen sich auf das gleichzeitige Backen auf 2 Auflagen.













		°C	Vorheizen	Auflage	Dauer Min.		
Apérogebäck		170–180	ja	2	15–20		
		160–170		1 + 4	15–25		
Schinkengipfeli		200–210		ja	2	20–30	
		170–180			1 + 4		
Hefe-Kleingebäck		180–200		ja	3	15–25	
		160–180			1 + 4		
Eclairs		180–200			nein	1	20–30
		175–185				1 + 4	30–35
Makrönli		160–170			ja	1	20–25
		155–165				1 + 4	15–20
Mailänderli Spitzbuben		165–170	ja			3	
		160–170				1 + 4	
Chräbeli Anisgebäck		140–150	ja			3	20–30
		140–150				1 + 4	
Meringues		90–100		nein		2	90–120
						1 + 4	

## Wähe Pizza



Die Angaben für  beziehen sich auf das gleichzeitige Backen auf 2 Auflagen.

Bei gefrorenen oder frischen Früchten – die stark saften – den Guss erst nach ca. 15–20 Minuten auf die Wähe geben.







		°C	Vorheizen	Auflage	Dauer Min.	
Früchtewähe		170–190	ja	3	45–55	
		180–190		1 + 4		
		200–210		3	17–25	
Pizza (frisch)		190–220		1 + 4		25–35
		220–230		3		
Gemüsewähe		180–210		ja	1 + 4	45–55
		180–190			3	
		200–210			3	25–35
Käsewähe		180–210		ja	1 + 4	
		165–180			3	
		180–200	3		25–35	
Quiche		180–210				





## Brot Zopf









Die Angaben für  beziehen sich auf das gleichzeitige Backen auf 2 Auflagen.

		°C	Vorheizen	Auflage	Dauer Min.
Brot		220–230	5 Min.	2	45–50
		200–220		1 + 4	
Zopf		200–210		2	35–45
		180–200		1 + 4	30–40
Rosenkuchen		190–200	ja	2	35–40
Hefekranz Russenzopf		170–190	5 Min.	1 + 4	





## Auflauf Gratin

		°C	Vorheizen	Auflage	Dauer Min.
Auflauf süß/pikant		200–210	ja	1	40–45
Kartoffelgratin mit rohen Kartoffeln		190–200			50–55
		150–170			45–60
Schokoladensoufflés		160–190			



## Fleisch

		°C	Vorheizen	Auflage	Dauer Min.	
Roastbeef 5 cm dick		240–250	nein	3	40–50	
Rindsschulter 7 cm dick		180–190	ja	2	70–100	
2 Entrecôtes, 2 cm dick		260–270	5 Min.	5	7–10	
Kalbsschulter 5,5 cm dick		200–210	ja	2	80–100	
Schweinsschulter 6 cm dick gebraten geschmort		180–190			70–100	
Gigot 9 cm dick		210–220			100–120	
Hackbraten 5 cm dick		190–210			70–90	
Fleischkäse		180–200			3	45–60
Filet im Teig		200–210			1	30–40
4 Koteletts		250–270	5 Min.	5	12–16	
4 Bratwürste		250–260		4		

## Geflügel Fisch

	<input type="checkbox"/>	°C	Vorheizen	Auflage	Dauer Min.
Poulet 1–1,2 kg		210–230	ja	2	70–80
		180–190	nein		60–80
4 Hälften		220–230	5 Min.		4
2 Forellen		230–260		8–12	
Fischfilet ca. 600 g		180–200	nein	1	20–30

## Gratinieren

	<input type="checkbox"/>	°C	Vorheizen	Auflage	Dauer Min.
Toast		260–270	6 Min.	4 oder 5	4–5
Toast Hawaii 4 Stück			5 Min.	4	
8 Stück			6 Min.		3 oder 4
Gemüse					
Fisch				3	

## Niedertemperaturgaren

	<input type="checkbox"/>	°C	Vorheizen	Auflage	Dauer Std.
Rindsfilet 5 cm dick	<input type="checkbox"/>	80–90	ja	1	2–3
Roastbeef 5 cm dick					2½–3½
Schweinsnierstück 5 cm dick		100–110			3–4

## Garen im Römertopf

	<input type="checkbox"/>	°C	Vorheizen	Auflage	Dauer Min.
Poulet 1 kg	<input type="checkbox"/>	220–250	nein	1	60–70
Braten 1 kg					90–100
Hackbraten ca. 800 g					40–50

## Dörren Trocknen



**Das Dörren und Trocknen muss überwacht werden, da bei einer Überdörrung Brandgefahr besteht!**

- ▶ Nur gesundes, reifes Obst, frische Pilze und Kräuter verwenden.
- ▶ Das gereinigte und zerkleinerte Obst, die Pilze oder Kräuter auf dem mit Backpapier belegten Gitterrost oder auf den Original-Kuchenblechen auslegen und in die geeignete Auflage schieben.
- ▶ Beim Dörren und Trocknen können maximal ein Gitterrost und zwei Original-Kuchenbleche gleichzeitig verwendet werden.
- ▶ Das Dörrgut in regelmässigen Abständen wenden, dadurch trocknet es gleichmässiger.



Eine Holzkelle zwischen der Unterseite der Bedienblende und der Oberkante der Gerätetür einklemmen, dass ein Spalt von ca. 2 cm offen bleibt.

	<input type="checkbox"/>	°C	Vorheizen	Auflage	Dauer Std.
Äpfel mit oder ohne Schale in Schnitze oder Ringe geschnitten		70	nein	1	12–13
Pilze in ca. 2 mm dicke Scheiben geschnitten	<input checked="" type="checkbox"/>	50–60		1 + 4 1 + 3 + 5	4–5
Kräuter					1–1½

## Sterilisieren

Unter Sterilisieren im Haushalt wird das Haltbarmachen von Lebensmitteln in Gläsern verstanden.

- ▶ Nur vollkommen unbeschädigte Gläser verwenden.
- ▶ Die Gläser nach Herstellerangaben füllen und verschliessen.
- ▶ Maximal fünf Gläser – mit möglichst identischem aber maximal 1 Liter Fassungsvermögen – wie in der Abbildung dargestellt – auf das Original-Kuchenblech stellen und in Auflage **2** in den kalten Garraum schieben. Die Gläser dürfen sich nicht berühren.

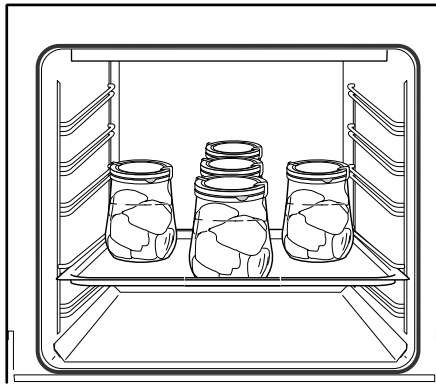

- ▶ Betriebsart  oder  150 °C einstellen und so lange heizen, bis die Flüssigkeit in den Gläsern perlt, d.h. in kurzen Abständen Blasen aufsteigen (bei  nach ca. 60–90 Minuten, bei  nach ca. 35–40 Minuten).
- ▶ Anschliessend die Garraumtemperatur auf 0 °C stellen und die Gläser während 40 Minuten sterilisieren.
- ▶ Die Betriebsart mittels Drehschalter ausschalten und die Gerätetür in Raststellung offen lassen.
- ▶ Die Gläser im Garraum vollständig erkalten lassen und anschliessend auf Dichtheit kontrollieren.



# Optionen

## Wärmeschublade



**Kein brennbares Material in der Geräteschublade lagern!**

Wenn Ihr Gerät mit einer Wärmeschublade ausgestattet ist, können Sie diese zum Vorwärmen von Geschirr oder zum kurzzeitigen Warmhalten von gut zugedeckten Speisen verwenden.

- ▶ Taste  antippen.
  - Die Kontrolllampe leuchtet.
  - Die Wärmeschublade ist eingeschaltet.
  
- ▶ Taste  erneut antippen.
  - Die Kontrolllampe erlischt.
  - Die Wärmeschublade ist ausgeschaltet.



Damit das Geschirr genügend vorgeheizt wird, braucht es ca. 1 Stunde.

# **Pflege und Wartung**

## **Aussenreinigung**

- ▶ Keinesfalls mit scheuernden oder stark sauren Reinigungsmitteln und Edelstahlreinigern sowie kratzenden Allzweck-Scheuerschwämmen, Metallwatte usw. auf der Oberfläche reiben. Dadurch wird die Oberfläche beschädigt.
- ▶ Verschmutzungen oder Reste von Reinigungsmitteln möglichst sofort entfernen. Die Oberfläche nur mit einem weichen, mit Spülwasser angefeuchteten Textillappen (bei Metalloberfläche in Schliffrichtung) reinigen und mit einem weichen Textillappen nachreiben.

## **Geräte-/Wärmeschublade**

Zur einfacheren Reinigung kann die Schublade herausgenommen werden.

- ▶ Schublade bis zum Anschlag herausziehen, leicht anheben und nach vorne herausheben.

## **Reinigung Zubehör**

- Der Gitterrost und die Auflagegitter dürfen im Geschirrspüler gereinigt werden.
- Die Kuchenbleche können im Geschirrspüler gereinigt werden, jedoch kann sich die Antihafte Wirkung mit zunehmender Dauer reduzieren.



## Garraumreinigung



**Der Temperaturfühler und die Heizelemente im Garraum können leicht beschädigt werden. Bei Reinigungsarbeiten nicht verbiegen.**

**Die Unterhitze nach dem Anheben wieder ganz auf den Garraumboden auflegen und bei der Garraumrückwand leicht nach unten drücken.**

- ▶ Keinesfalls scheuernde Reinigungsmittel, wie Allzweck-Scheuerschwämme, Metallwatte usw. benutzen. Dadurch wird die Oberfläche beschädigt.
- ▶ Schmutz auf der Gerätetür mit einem weichen, mit Spülwasser angefeuchteten Textillappen abwischen und mit einem weichen Textillappen nachreiben.
- Der Garraum kann modellabhängig mit einer Emailbeschichtung (glatte Oberfläche) ausgerüstet sein. In diesem Fall, kann er mit einem handelsüblichen Backofenreiniger gereinigt werden. Beachten Sie die Herstellerangaben.

Zur einfacheren Reinigung des Garraumes können verschiedene Teile mit wenigen Handgriffen entfernt werden.

### Auflagegitter herausnehmen

- ▶ Auflagegitter vorne leicht anheben und wenig aus der Einhängelöffnung herausschwenken.
- ▶ Auflagegitter ganz nach hinten schieben und aus der hinteren Einhängelöffnung herausheben.
- ▶ Einbau in umgekehrter Reihenfolge.

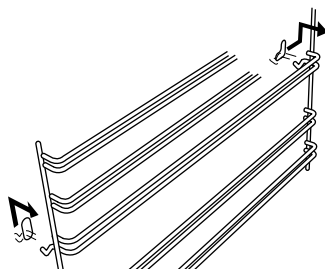

## Gerätetür entfernen

- ▶ Gerätetür ganz öffnen.
- ▶ An den beiden Scharnieren die Bügel **1** vorne ganz nach unten klappen.
- ▶ Gerätetür soweit schliessen, dass sie nach oben herausgezogen werden kann.
- ▶ Zum Einsetzen die beiden Scharniere von vorne in die Öffnung schieben.
- ▶ Gerätetür ganz öffnen und die Bügel **1** nach hinten klappen.

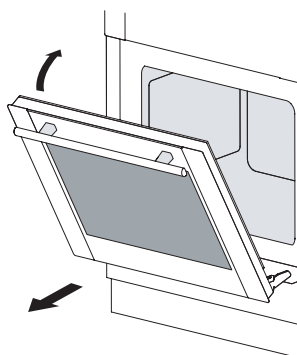
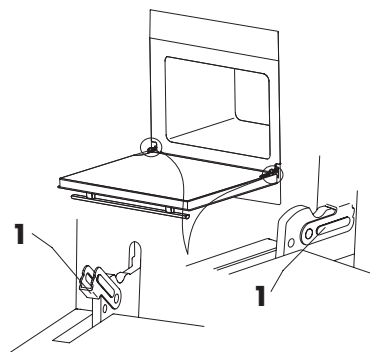

## Ausserdem können folgende Teile entfernt werden

- Berührungsschutz vor Grill/Oberhitze (nach vorne wegziehen).
- Türdichtung
  - ▶ Dichtung an den Ecken leicht nach aussen ziehen und Haken aushängen.

## Katalytische Selbstreinigung



**Den Garraum nicht schrubben und keine Backofensprays, Pasten oder Haushaltsreiniger verwenden. Die katalytische Beschichtung kann sich dadurch verfärben und die Selbstreinigungseigenschaft kann zerstört werden.**

Der Garraum kann modellabhängig mit einer Beschichtung für katalytische Reinigung ausgerüstet sein. Sie ist matt und rau. Beim katalytischen Reinigungsverfahren werden Verschmutzungen während dem normalen Gebrauch bei Temperaturen von mehr als 200 °C verbrannt.

Für den Reinigungsvorgang ist Sauerstoff aus der Luft notwendig, daher eine verschmutzte Katalytbeschichtung nicht abdecken. Krusten (z.B. eingebrannte Fleischsaucen oder Zuckerguss) verschlechtern den Reinigungseffekt und können wie folgt vermieden werden:

- ▶ Beim Grillieren ein mit Alufolie ausgelegtes Original-Kuchenblech in Auflage **1** schieben.
- ▶ Verschmutzungen möglichst rasch nach Gebrauch in noch flüssigem Zustand abtupfen.
- ▶ Schutzeinlage zwischen Garraumboden und Unterhitze schieben.

Hat sich doch eine Kruste gebildet:

- ▶ Mit einem feuchten Lappen einweichen und abtupfen.
- ▶ Dicke, spröde Krusten vorsichtig mit einem Plastik- oder Holzschaber abstossen, verbleibenden Rest mit einem feuchten Lappen einweichen und abtupfen.



Nur Krusten entfernen. Zurückbleibende Verschmutzungen verschwinden eventuell erst nach mehreren Back- bzw. Reinigungsvorgängen. Bei sehr starker Verschmutzung oder nach einigen Betriebsjahren können Flecken zurückbleiben.

Sollte der Garraum stark verschmutzt sein, ist es zur Unterstützung der katalytischen Selbstreinigung empfehlenswert, den leeren Garraum für mehrere Stunden mit maximaler Garraumtemperatur mit der Betriebsart  zu heizen.

Die Lebensdauer der Katalytbeschichtung hängt stark von der anfallenden Verschmutzung ab.

# Störungen selbst beheben

## Was tun, wenn ...

### ... das Gerät nicht funktioniert und die Anzeige dunkel ist

Mögliche Ursache	Behebung
<ul style="list-style-type: none"><li>■ Sicherung oder Sicherungsautomat der Wohnung- respektive der Hausinstallation ist defekt.</li><li>■ Die Sicherung oder der Sicherungsautomat löst mehrfach aus.</li><li>■ Unterbruch in der Stromversorgung.</li></ul>	<ul style="list-style-type: none"><li>▶ Sicherung wechseln.</li><li>▶ Sicherungsautomat wieder einschalten.</li> <li>▶ Service anrufen.</li> <li>▶ Stromversorgung überprüfen.</li></ul>

### ... in der Digitalanzeige «0.00» und «AUTO» abwechselnd blinken

Mögliche Ursache	Behebung
<ul style="list-style-type: none"><li>■ Es ist keine Uhrzeit eingestellt.</li></ul>	<ul style="list-style-type: none"><li>▶ Uhrzeit einstellen.</li></ul>

### ... in der Digitalanzeige «AUTO» blinkt

Mögliche Ursache	Behebung
<ul style="list-style-type: none"><li>■ Die Funktion Einschaltdauer ist noch aktiviert.</li></ul>	<ul style="list-style-type: none"><li>▶ Beenden Sie die Funktion durch 2x Antippen der Taste .</li></ul>

### ... in der Digitalanzeige «AUTO» leuchtet

Mögliche Ursache	Behebung
<ul style="list-style-type: none"><li>■ Eine Uhrfunktion ist eingestellt.</li></ul>	<ul style="list-style-type: none"><li>▶ Zuerst die Dauer auf «0.00» zurückstellen, dann durch 2x Antippen der Taste  die Uhrfunktion beenden.</li></ul>

### ... in der Digitalanzeige das Symbol leuchtet

Mögliche Ursache	Behebung
<ul style="list-style-type: none"><li>■ Die Kindersicherung ist eingeschaltet.</li></ul>	<ul style="list-style-type: none"><li>▶ Die Kindersicherung ausschalten.</li></ul>

### ... die Beleuchtung nicht funktioniert

Mögliche Ursache	Behebung
<ul style="list-style-type: none"><li>■ Die Glühlampe ist defekt.</li></ul>	<ul style="list-style-type: none"><li>▶ Service anrufen, da es sich um eine Spezial-Glühlampe handelt.</li></ul>

### ... beim Grillieren starker Rauch entsteht

Mögliche Ursache	Behebung
<ul style="list-style-type: none"><li>■ Die Speisen sind zu nahe an den Heizkörpern.</li><li>■ Die Garraumtemperatur ist zu hoch.</li></ul>	<ul style="list-style-type: none"><li>▶ Überprüfen, ob die gewählte Auflage mit den Einstelltipps übereinstimmt.</li><li>▶ Die Garraumtemperatur reduzieren.</li></ul>



## ... beim Aufheizen starker Rauch entsteht

Mögliche Ursache	Behebung
<ul style="list-style-type: none"><li>■ Beim Braten kann sich Fett auf den nicht eingeschalteten Heizkörpern ablagern. Wird später eine andere Betriebsart eingeschaltet, erhitzt der Heizkörper und das Fett verbrennt. Sobald das Fett vollständig verbrannt ist, hört die Rauchentwicklung auf.</li></ul>	<ul style="list-style-type: none"><li>▶ Die abgekühlten Heizkörper reinigen. Auf keinen Fall scharfe Reinigungsmittel oder Scheuerschwämme benutzen. Die Heizkörper werden dadurch beschädigt.</li></ul>

## Nach einem Stromunterbruch

Nach einem Stromunterbruch blinkt abwechselnd in der Anzeige «0.00» und «AUTO».

### Uhrzeit einstellen

- ▶ Tasten  und  gleichzeitig antippen.
- ▶ Durch Drehen am Einstellknopf  Uhr einstellen.
  - Die Einstellung wird nach ca. 4 Sekunden übernommen.

## Tipps und Tricks

### **Das Gebäck oder der Braten sehen von aussen gut aus. In der Mitte sind sie jedoch teigig oder nicht gar**

- Die Back- oder Bratdauer kann durch höhere Garraumtemperatur nur bedingt verkürzt werden (ausser gar, innen roh). Stellen Sie die Garraumtemperatur etwas niedriger ein und verlängern Sie die Dauer entsprechend.

### **Der Kuchen fällt zusammen**

- Vergleichen Sie Ihre Einstellungen mit denen der Einstelltipps.
- Stellen Sie die Garraumtemperatur 10 °C niedriger ein und wählen Sie eventuell eine längere Dauer.
- Backen Sie den fertig gerührten Teig direkt nach der Fertigstellung. Beachten Sie die Rührzeiten im Rezept. Schlagen Sie beispielsweise bei Biskuit die Eigelbmasse und das Eiweiss etwas länger.
- Überprüfen Sie das Rezept, z.B. kann eine Überdosierung von Backpulver problematisch sein.

### **Das Gebäck weist einen Bräunungsunterschied auf**

- Ein gewisser Bräunungsunterschied ist normal. Bei niedrigerer Temperatur kann eine gleichmässige Bräunung erreicht werden. Gegebenenfalls die Garraumtemperatur etwas niedriger stellen und die Dauer entsprechend verlängern.
- Beim Backen mit Heissluft überprüfen, ob die verwendeten Auflagen mit den Einstelltipps übereinstimmen.
- Backformen oder hohes Gebäck nicht direkt vor die Garraumrückwand stellen.



## **Das Gebäck ist auf einem Blech heller als auf den anderen**

- Das Gebäck auf gleichzeitig eingeschobenen Blechen wird nicht immer gleichzeitig fertig. Lassen Sie das Blech mit hellerem Gebäck gegebenenfalls nachbacken.

## **Garraumtemperaturmessung mit eigenem Thermometer**

- Die Garraumtemperatur wird nach einer international gültigen Norm im leeren Gerät gemessen. Eigene Messungen können ungenau sein und eignen sich nicht zur Überprüfung der Temperaturgenauigkeit.

## Herd



**Lassen Sie die Kochplatten nicht ohne Geschirr während längerer Zeit auf hoher Leistungsstufe eingeschaltet, da dadurch die Platten ausglühen können.**

**Schalten Sie bei Überhitzung die Kochplatte aus und lassen Sie diese ganz abkühlen! Kein Kochgeschirr darauf stellen und auf keinen Fall mit kaltem Wasser abschrecken.**

**Zum Schutz von Kleinkindern kann bei Herden ein Kinder-Herdschutz angebracht werden, Auskünfte erteilt die BfU (Beratungsstelle für Unfallverhütung), Bern.**

Der Herd ist modellabhängig mit einem Glaskeramik-Kochfeld oder mit Gusskochplatten ausgerüstet. Bei einem Glaskeramik-Kochfeld bitte auch die entsprechende Bedienungsanleitung beachten.

## Bedienen der Kochzonen

### Drehschalter für Kochzonen

- 1 Symbol für Kochzonen-Zuordnung
- 2 Drehschalter für Kochzonen

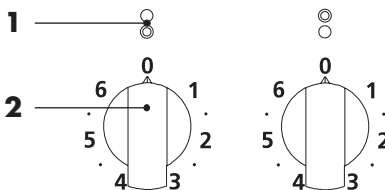

Der Drehschalter dient zum Ein- und Ausschalten und zum Regulieren der zugeordneten Kochzone. Nach dem Aufheizen wird die Kochzone im Intervallbetrieb entsprechend der gewählten Leistungsstufe ein- und ausgeschaltet.

### Ein- /Ausschalten

- ▶ Einschalten: Drehschalter auf die gewünschte Leistungsstufe stellen.
  - 1 = geringste Leistung
  - 6 = maximale Leistung
  - Die Kontrolllampe leuchtet.
- ▶ Ausschalten: Drehschalter auf 0 stellen.
  - Die Kontrolllampe erlischt, wenn alle Kochzonen und die Betriebsart ausgeschaltet sind.

### Zweiter Heizkreis/Bräterzone zuschalten

Je nach Ausführung des Glaskeramik-Kochfeldes kann hinten rechts und/oder vorne links ein zweiter Heizkreis und/oder eine Bräterzone zugeschaltet werden.

- ▶ Drehschalter über Leistungsstufe 6 bis zum Anschlag drehen.
  - Es ist ein Klicken hörbar.
- ▶ Drehschalter auf gewünschte Leistungsstufe stellen.

### Zweiter Heizkreis/Bräterzone abschalten

- ▶ Drehschalter auf 0 stellen.

## Gusskochplatten

- Benutzen Sie keine Töpfe und Pfannen, die kleiner sind als die Kochplatte, da sonst die Randzone der Kochplatte überhitzt. Die Kochplatte glüht mit der Zeit aus und der Chromstahlring löst sich oder kann reissen.
- Regelmässiges Überkochen (besonders wenn zu kleine Pfannen verwendet werden) kann Lochfrass in der Randzone der Kochplatte verursachen.

## Reinigung und Pflege

- ▶ Kochplatten nur im abgekühlten Zustand reinigen. Mit einem leicht feuchten Lappen abwischen und Lebensmittel-Rückstände mit feiner Stahlwatte entfernen.
- ▶ Die trockenen Kochplatten ein- bis zweimal wöchentlich mit einem handelsüblichen Plattenreinigungsmittel einfetten.



Die Kochplatten sind zur Verstärkung der Gusskante mit einem rostfreien Chromstahlring eingefasst. Dieser Ring verfärbt sich infolge der grossen Hitze mit der Zeit gelblich. Die Verfärbung ist normal und durch Reinigen nicht zu entfernen.

## Kochgeschirr



**Der Geschirrboden darf keine scharfen Rillen und keinen scharfkantigen Rand aufweisen. Gusseisengeschirr darf nur verwendet werden, wenn es über einen glatt-emaillierten Boden verfügt.**

- Für Glaskeramik-Kochfelder ist Elektrokochgeschirr mit stabilem Boden geeignet. Der Boden sollte mindestens 2,5 mm stark und mehrschichtig sein.
- Es ist vorteilhaft, wenn die äussere Schicht aus Chromnickelstahl besteht.
- Der Boden von Elektrokochgeschirr ist im kalten Zustand ganz leicht nach innen gewölbt. Die Wölbung wird durch die Ausdehnung während dem Erhitzen aufgehoben, so dass der Geschirrboden mit der Kochzone guten Kontakt hat.
- Das Kochgeschirr darf auf der Oberfläche keinesfalls wackeln.

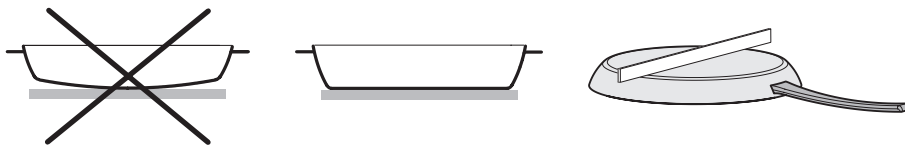

- Die Topf- und Pfannenböden müssen der Grösse der Kochzone entsprechen. Bei der Verwendung von zu grossen Pfannen wird der Pfannenboden ungleichmässig erwärmt und kann dadurch beschädigt werden.
- Geschirr aus Glas oder Keramik leitet die Wärme schlecht und sollte daher nicht verwendet werden.
- Geschirrböden sollten trocken sein, da sich sonst bei der Erhitzung ein Dampffilm bildet. Dieser vermindert die Wärmeübertragung und kann zu einer Überhitzung der Kochzone führen.
- ▶ Das Kochgeschirr genau auf die Kochzonenmarkierung stellen.



Geschirrböden aus Aluminium oder Aluminium-Legierungen können hartnäckige Abriebspuren hinterlassen.

Für Glaskeramik geeignetes Kochgeschirr verwenden.

# Zubehör und Ersatzteile

Bei Bestellungen bitte Modell-Nr. und genaue Bezeichnung angeben.

## Zubehör

Original-Kuchenblech



Gitterrost



Bratenschale

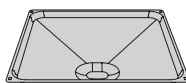

Guetziblechpaar ungelocht



Guetziblechpaar gelocht

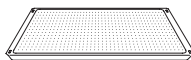

Rollauszug

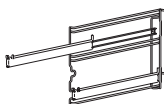

## Ersatzteile

Schutzeinlage für Garraumboden (Set à 5 Stück)



Türdichtung



# Entsorgung

## Verpackung

- Das Verpackungsmaterial (Karton, Kunststoffolie PE und Styropor EPS) ist gekennzeichnet und soll wenn möglich dem Recycling zugeführt und umweltgerecht entsorgt werden.

## Deinstallation

- Gerät vom Stromnetz trennen. Bei fest installiertem Gerät ist dies durch einen konzessionierten Elektriker vorzunehmen!

## Sicherheit

- Zur Vermeidung von Unfällen durch unsachgemässe Verwendung, im Speziellen durch spielende Kinder, ist das Gerät unbenutzbar zu machen.
- Stecker aus der Steckdose ziehen bzw. Anschluss von einem Elektriker demontieren lassen. Anschliessend das Netzkabel am Gerät abschneiden.

## Entsorgung

- Das Altgerät ist kein wertloser Abfall. Durch sachgerechte Entsorgung werden die Rohstoffe der Wiederverwertung zugeführt.
- Auf dem Typenschild des Gerätes ist das Symbol  abgebildet. Es weist darauf hin, dass eine Entsorgung im normalen Haushaltsabfall nicht zulässig ist.
- Die Entsorgung muss gemäss den örtlichen Bestimmungen zur Abfallbeseitigung erfolgen.

Bitte wenden Sie sich an die zuständigen Behörden Ihrer Gemeindeverwaltung, an den lokalen Recyclinghof für Haushaltsmüll oder an den Händler, bei dem Sie das Gerät erworben haben, um weitere Informationen über Behandlung, Verwertung und Wiederverwendung des Produktes zu erhalten.

# Stichwortverzeichnis

<b>A</b>	
Anfragen .....	59
Anzeigeelemente .....	11
Auflagen	
Heissluft .....	22
Auflauf .....	33
Ausschalten	
Betriebsart .....	20
Kochzone .....	51
Ausschaltzeit .....	28
Aussenreinigung .....	40
<b>B</b>	
Backen .....	15
Backen mit Heissluft .....	21
Backende .....	20
Bedienung .....	13
Bedienungselemente .....	11
Benutzereinstellungen .....	14
Bestellungen .....	59
Betriebsarten .....	15
Wählen .....	19
Betriebsstörungen .....	59
Braten .....	15
Bräunungsunterschied .....	48
Brot .....	33
<b>C</b>	
Cake .....	30
<b>D</b>	
Deinstallation .....	55
Dörren .....	37
Drehschalter .....	11
<b>E</b>	
Einschaltdauer	
Betriebsart .....	27
Einschalten	
Betriebsart .....	19
Kochzone .....	51
Einstellknopf .....	11
Einstelltipps .....	30
Energie sparen .....	23
Entsorgung .....	55
Ersatzteile .....	54
Bestellen .....	59
Erste Inbetriebnahme .....	13
<b>F</b>	
Fisch .....	35
Fleisch .....	34
<b>G</b>	
Garen im Römertopf .....	36
Garraumreinigung .....	41
Geflügel .....	35
Gerätebeschreibung .....	10
Geräteschublade .....	40
Gerätetür entfernen .....	42
Gratin .....	33
Gratinieren .....	35
Grill	
Grossflächengrill .....	16
Kleinflächengrill .....	16
Grill-Umluft .....	17
Gusskochplatten .....	52



## H

Heissluft .....	18
Auflagen .....	22
Backen .....	21
Herd .....	50

## I

Inbetriebnahme .....	5, 13
----------------------	-------

## K

Kinder im Haushalt.....	6
Kindersicherung.....	14
Kleinflächengrill.....	16
Kleingebäck .....	31
Kochgeschirr.....	53
Kochzonen .....	51
Kontrolllampen .....	11
Kuchen .....	30
Kurzanleitung .....	60

## N

Niedertemperaturgaren.....	36
----------------------------	----

## O

Ober-/Unterhitze.....	15
Optionen .....	39

## P

Pflege.....	40
Pizza.....	32
PizzaPlus.....	18

## R

Reinigung.....	40
Reparatur-Service .....	59
Römertopf.....	36
Runde Bleche.....	18, 21

## S

Selbstreinigung.....	43
Service-Center.....	59
Servicevertrag .....	59
Sicherheit .....	55
Sicherheitshinweise .....	50
Bei Kindern im Haushalt .....	6
Bestimmungsgemässe Verwendung.....	6
Vor der ersten Inbetriebnahme ...	5
Zum Gebrauch .....	7
Zum Herd.....	9
Startaufschub .....	28
Sterilisieren .....	38
Störungen.....	45
Stromunterbruch.....	47
Symbole .....	2, 11

## T

Tasten.....	11
Timer .....	26
Tipps und Tricks.....	48
Trocknen .....	37

## U

Uhrzeit einstellen.....	25
Umluft .....	17
Unterhitze.....	15

**V**

Verpackung.....	55
Vor der ersten Inbetriebnahme .....	5
Vorheizen .....	23

**W**

Wähe.....	32
Wärmeschublade.....	39, 40
Wartung .....	40

**Z**

Zeit einstellen.....	25
Zopf .....	33
Zubehör .....	54
Anwendung.....	24
Bestellen .....	59

# Reparatur-Service



**Das Kapitel 'Störungen selbst beheben' hilft Ihnen, kleine Betriebsstörungen selbst zu beheben.**

**Sie ersparen sich die Anforderung eines Servicemonteurs und die damit entstehenden Kosten.**

Wenn Sie aufgrund einer Betriebsstörung oder einer Bestellung mit uns Kontakt aufnehmen, nennen Sie uns stets die Fabrikationsnummer (FN) und die Bezeichnung Ihres Gerätes. Tragen Sie diese Angaben hier und auch auf dem mit dem Gerät gelieferten Servicekleber ein. Kleben Sie diesen an eine gut sichtbare Stelle oder in Ihre Telefonagenda.

FN

Gerät

Diese Angaben finden Sie auf dem Garantieschein, der Original-Rechnung und auf dem Typenschild Ihres Gerätes.

- ▶ Gerätetür öffnen.
  - Das Typenschild befindet sich links an der Seitenwand.

Bei Betriebsstörungen erreichen Sie das nächste Service-Center der V-ZUG AG über ein Telefon mit Festnetzanschluss am Standort des Gerätes unter der Gratis-Telefonnummer 0800 850 850.

## Anfragen, Bestellungen, Servicevertrag





Bei Anfragen und Problemen administrativer oder technischer Art sowie für die Bestellung von Ersatzteilen und Zubehör wenden Sie sich bitte direkt an unseren Hauptsitz in Zug, Tel. 041 767 67 67.

Für den Unterhalt aller unserer Produkte haben Sie die Möglichkeit, im Anschluss an die Garantiezeit ein Serviceabonnement abzuschließen. Wir senden Ihnen gerne die entsprechenden Unterlagen.



# Kurzanleitung

**Bitte lesen Sie zuerst die Sicherheitshinweise in dieser Bedienungsanleitung!**

## Uhrzeit einstellen

- ▶ Tasten  und  gleichzeitig antippen.
- ▶ Durch Drehen am Einstellknopf   Uhr einstellen.
  - Die Einstellung wird nach ca. 4 Sekunden übernommen.

## Timer stellen

- ▶ Taste  antippen.
- ▶ Durch Drehen am Einstellknopf   die Dauer einstellen.
  - Die Einstellung wird nach ca. 4 Sekunden übernommen.

## Funktion AUTO löschen

- ▶ Taste  2x antippen.

## V-ZUG AG

Industriestrasse 66, 6301 Zug

Tel. 041 767 67 67, Fax 041 767 61 61

vzug@vzug.ch, www.vzug.ch

Service-Center: Tel. 0800 850 850